

OERTLI

Excellence in solid wood

OERTLI Werkzeuge
trotzen selbst
den härtesten
Bedingungen



Winteraktion 2021/22

Aktion gültig bis 31.1.2022

Das gibt's nur einmal im Jahr

Ausgewählte Kreissägeblätter zu sensationellen Preisen.

- Geringe Kosten pro Laufmeter durch hohe Schnittigkeitswerte
- Angenehmes, geräuscharmes Arbeiten
- Schneller und präziser Service durch eine eigene Schärfstelle



Damit auch Sie den härtesten Bedingungen trotzen können, gibt's exklusiv für Sie das neue OERTLI Stirnband Edition 2022*





Ab einem Kauf von CHF 500.- Netto erhalten Sie **1 OERTLI-Stirnband gratis.**



Ab einem Kauf von CHF 900.- Netto erhalten Sie **2 OERTLI-Stirnbänder gratis.**

* OERTLI Stirnbänder sind limitiert und können nicht käuflich erworben werden! Exklusivität und Originalität ist somit bei Werkzeug und Stirnband gesichert!

Inhaltsverzeichnis

Kreissägeblätter OERTLI für Roh-Zuschnitte längs und quer	4
Kreissägeblätter OERTLI Graule für Zuschnitte längs und quer	4
Kreissägeblätter OERTLI für Massivholz und Holz-Werkstoffe längs und quer	5
Kreissägeblätter KANEFUSA für Massivholz und Holzwerkstoffe längs und quer	5
Kreissägeblätter OERTLI zum Kappen	6
Kreissägeblätter OERTLI für Aluminium, NE-Metalle und Kunststoffe	6
Kreissägeblätter OERTLI TELL mit Hohlzahn für Formatschnitte	6
Kreissägeblätter OERTLI DUO-BFF für Formatschnitte	7
Kreissägeblätter KANEFUSA mit Hohlzahn für Formatschnitte	7
Kreissägeblätter für Plexiglas. Furnier- und Massivholz KANEFUSA	7
Kreissägeblätter Plexicut KANEFUSA	8
Kreissägeblätter OERTLI SPRINT für Kapp- und Gehrungsschnitte	8
Kreissägeblätter für Formatschnitte 	9
Kreissägeblätter für Formatschnitte ECOline 	9
Kreissägeblätter KANEFUSA für Formatschnitte 	9

**Den Katalog mit dem gesamten
Kreissägenblätter-Sortiment
finden Sie hier**



 Zum Katalog



Kreissägeblätter Hartmetall (HW)

Kreissägeblätter OERTLI für Roh-Zuschnitte längs und quer

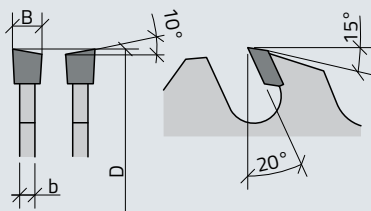

Einsatzbereich

- Weich- und Harthölzer längs und quer
- Tischlerplatten
- Thermoplaste
- Tischlerkreissäge

Ausführung

- Hartmetall bestückt
- Wechselzahn positiv
- Spandickenbegrenzt

Art.-Nr.	D	B	b	d	NL	Z	Z-Typ	1-2 Stk.	3-6 Stk.	ab 7 Stk.
TC100200	250	3.2	2.2	30	NLK	24	WZ SDB	CHF 69.65	CHF 66.20	CHF 61.05
TC100202	300	3.2	2.2	30	NLK	28	WZ SDB	CHF 83.10	CHF 79.00	CHF 72.85
TC100206	350	3.5	2.5	30	NLK	32	WZ SDB	CHF 97.35	CHF 92.55	CHF 85.35
TC100208	400	3.5	2.5	30	NLK	36	WZ SDB	CHF 116.65	CHF 110.90	CHF 102.25
TC100210	450	4.0	2.8	30	NLK	40	WZ SDB	CHF 141.85	CHF 134.85	CHF 124.30
TA756525	500	4.0	2.8	30	NLK	44	WZ SDB	CHF 182.10	CHF 173.10	CHF 159.60

Kreissägeblätter OERTLI Graule für Zuschnitte längs und quer

Einsatzbereich

- Weich- und Harthölzer längs und quer
- Tischlerplatten
- Graule Maschine

Ausführung

- Hartmetall bestückt
- Wechselzahn positiv

Art.-Nr.	D	B	b	d	NL	Z	Z-Typ	1-2 Stk.	3-6 Stk.	ab 7 Stk.
TC102824	520	4.4	3.2	50		60	WZ neg.	CHF 290.40	CHF 276.05	CHF 254.55
TC102825	520	4.4	3.2	50		72	WZ neg.	CHF 356.65	CHF 339.05	CHF 312.60

Kreissägeblätter OERTLI für Massivholz und Holzwerkstoffe längs und quer

Einsatzbereich

- Massivholz (hauptsächlich quer)
- Sperrholz
- Tischlerplatten
- Spanplatten
- MDF-Platten
- Faserplatten
- Press- und Schichtholz
- Tischkreissäge und vertikale Plattenaufteilsäge

Ausführung

- Hartmetall bestückt
- Wechselzahn positiv

Art.-Nr.	D	B	b	d	NL	Z	Z-Typ	1-2 Stk.	3-6 Stk.	ab 7 Stk.
TC102008	250	3.2	2.2	30	NLK	48	WZ	CHF 96.45	CHF 91.70	CHF 84.55
TC102101	300	3.2	2.2	30	NLK	48	WZ	CHF 109.90	CHF 104.50	CHF 96.35
TC102014	300	3.2	2.2	30	NLK	60	WZ	CHF 121.65	CHF 115.65	CHF 106.65
TC102019	350	3.5	2.5	30	NLK	54	WZ	CHF 123.35	CHF 117.25	CHF 108.15
TC102023	400	3.5	2.5	30	NLK	60	WZ	CHF 146.85	CHF 139.60	CHF 128.70
TC102029	500	4.0	2.8	30	NLK	72	WZ	CHF 239.20	CHF 227.40	CHF 209.65
TA758613	550	5.2	3.8	30	2/10/80	84	WZ	CHF 376.80	CHF 358.20	CHF 330.30

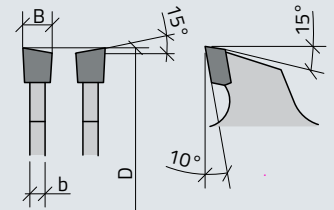

Kreissägeblätter KANEFUSA für Massivholz und Holzwerkstoffe längs und quer

Einsatzbereich

- Massivholz (hauptsächlich quer)
- Sperrholz
- Tischlerplatten
- Spanplatten
- MDF-Platten
- Faserplatten
- Press- und Schichtholz
- Tischkreissäge und vertikale Plattenaufteilsäge

Ausführung

- Hartmetall bestückt
- Wechselzahn positiv
- Präzisionsausführung

Art.-Nr.	D	B	b	d	NL	Z	Z-Typ	1-2 Stk.	3-6 Stk.	ab 7 Stk.
TC103402	300	3.2	2.2	30	2/10/60	60	WZ	CHF 162.80	CHF 154.75	CHF 142.70
TC103403	300	3.2	2.2	30	2/10/60	72	WZ	CHF 177.05	CHF 168.30	CHF 155.20
TC103405	350	3.5	2.5	30	2/10/60	54	WZ	CHF 171.15	CHF 162.70	CHF 150.00
TC103406	350	3.2	2.2	30	2/10/60	72	WZ	CHF 219.00	CHF 208.20	CHF 192.00

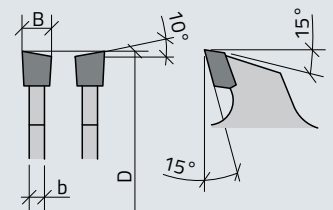



Kreissägeblätter OERTLI zum Kappen

Einsatzbereich

- Massivholz
- Plattenwerkstoffe
- Kunststoffe
- Radial-, Pendel- und Kappsäge

Ausführung

- Hartmetall bestückt
- Wechselzahn negativ

Art.-Nr.	D	B	b	d	NL	Z	Z-Typ	1-2 Stk.	3-6 Stk.	ab 7 Stk.
TC102801	216	2.8	1.8	30	2/7/42	48	WZ neg.	CHF 79.70	CHF 75.75	CHF 69.85
TC102806	250	3.2	2.2	30	NLK	60	WZ neg.	CHF 138.45	CHF 131.60	CHF 121.35
TC102811	300	3.2	2.2	30	NLK	48	WZ neg.	CHF 130.10	CHF 123.65	CHF 114.05
TC102812	300	3.2	2.2	30		72	WZ neg.	CHF 163.60	CHF 155.55	CHF 143.40
TC102815	305	2.6	1.8	30	NLK	60	WZ neg.	CHF 163.60	CHF 155.55	CHF 143.40
TC102822	500	4.4	2.8	30	NLK	60	WZ neg.	CHF 271.90	CHF 258.50	CHF 238.35

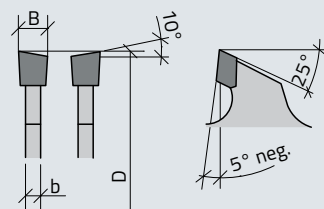

Kreissägeblätter OERTLI für Aluminium, NE-Metalle und Kunststoffe

Einsatzbereich

- Aluminium
- NE-Metalle
- Kunststoffe mit Wandstärken 1-3 mm
- Tischkreissäge
- Kappsäge

Ausführung

- Hartmetall bestückt
- Trapez-Flachzahn negativ

Art.-Nr.	D	B	b	d	NL	Z	Z-Typ	1-2 Stk.	3-6 Stk.	ab 7 Stk.
TC104412	216	2.8	2.0	30	2/7/42	60	TR-F neg.	CHF 157.80	CHF 150.00	CHF 138.30
TC104426	300	3.2	2.5	30	NLK+ 2/7/42	72	TR-F neg.	CHF 211.50	CHF 201.05	CHF 185.40
TC104428	300	3.2	2.5	30	NLK	96	TR-F neg.	CHF 234.10	CHF 222.55	CHF 205.20

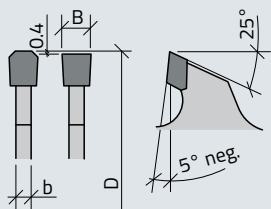

Kreissägeblätter OERTLI TELL mit Hohlzahn für Formatschnitte

Einsatzbereich

- Kunststoffbeschichtete und belegte Platten
- Tischkreissäge und vertikale Plattenaufteilsäge

Ausführung

- Hartmetall bestückt
- Hohlzahn Dach-Flach mit Fase positiv
- Präzisionsausführung

Art.-Nr.	D	B	b	d	NL	Z	Z-Typ	1-2 Stk.	3-6 Stk.	ab 7 Stk.
TC103351*	303	3.3	2.2	30	NLK	60	H-D-FA	CHF 118.10	CHF 112.25	CHF 103.50

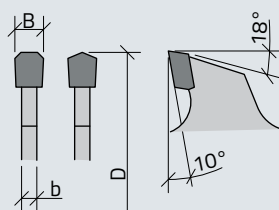

Kreissägeblätter OERTLI DUO-BFF für Formatschnitte

Einsatzbereich

- Furnierte Span- und MDF-Platten
- Massivholz quer
- Sperrholz und Tischlerplatten
- Tischkreissäge und vertikale Plattenaufteilsäge

Ausführung

- Hartmetall bestückt
- Wechselzahn Vorschneider-Vorschneider positiv
- Präzisionsausführung

Art.-Nr.	D	B	b	d	NL	Z	Z-Typ	1-2 Stk.	3-6 Stk.	ab 7 Stk.
TA760100	303	3.3	2.2	30	NLK	60	DUO-BFF	CHF 272.95	CHF 259.50	CHF 239.25
TA760136	350	3.6	2.5	30	NLK	72	DUO-BFF	CHF 330.50	CHF 314.15	CHF 289.70
TA760166	400	4.0	2.8	30	NLK	84	DUO-BFF	CHF 391.90	CHF 372.55	CHF 343.50
TA760200*	450	4.2	3.0	30	NLK	84	DUO-BFF	CHF 481.95	CHF 458.15	CHF 422.45

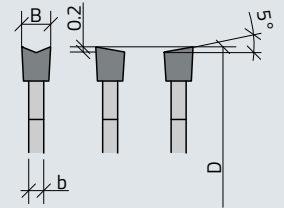

Kreissägeblätter KANEFUSA mit Hohlzahn für Formatschnitte

Einsatzbereich

- Kunststoffbeschichtete und belegte Platten
- Tischkreissäge und vertikale Plattenaufteilsäge

Ausführung

- Hartmetall bestückt
- Hohlzahn Dach-Flach mit Fase positiv
- Präzisionsausführung

Art.-Nr.	D	B	b	d	NL	Z	Z-Typ	1-2 Stk.	3-6 Stk.	ab 7 Stk.
TA768068	250	3.2	2.2	30	2/7/42+ 2/10/60	48	H-D-FA	CHF 126.70	CHF 120.45	CHF 111.05
TA768069	303	3.2	2.2	30	2/7/42+ 2/10/60	60	H-D-FA	CHF 131.80	CHF 125.30	CHF 115.50
TA768071	350	3.2	2.2	30	2/7/42+ 2/10/60	72	H-D-FA	CHF 216.50	CHF 205.80	CHF 189.80

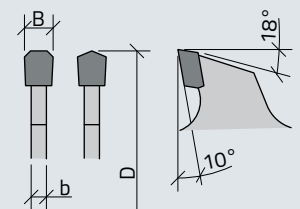

Kreissägeblätter für Plexiglas. Furnier- und Massivholz Kanefusa

Einsatzbereich

- Beidseitig beschichtete oder furnierte Span- und Tischlerplatten (20-30 mm)
- Duroplaste. Thermoplaste
- Plattenaufteilsäge vertikal oder Tischkreissäge

Ausführung

- Hartmetall bestückt
- Präzisionsausführung
- Wechselzahn positiv

Art.-Nr.	D	B	b	d	NL	Z	Z-Typ	1-2 Stk.	3-6 Stk.	ab 7 Stk.
TC104100	303	2.2	1.5	30	2/10/60	96	WZ	CHF 228.25	CHF 217.00	CHF 200.10

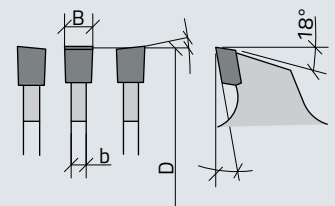

*Auslaufteil. nur solange Vorrat
Lieferzeit: ab Lager, Zwischenverkauf vorbehalten

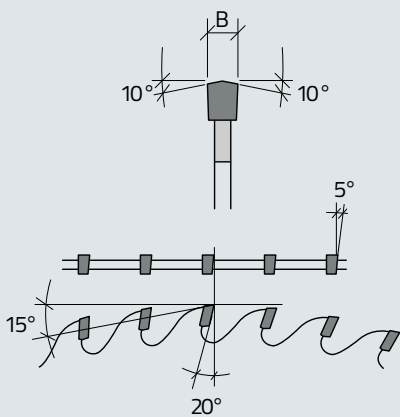

Kreissägeblätter Plexicut KANEFUSA

Einsatzbereich

- Plexiglas. Kunststoffplatten. Plastik. Acryl
- Plattenaufteilsäge vertikal oder Tischkreissäge

Ausführung

- Hartmetall bestückt
- Präzisionsausführung, geräuschreduziert
- Wechselzahn mit Achswinkel. Flachzahn

Art.-Nr.	D	B	b	d	NL	Z	Z-Typ	1-2 Stk.	3-6 Stk.	ab 7 Stk.
TB750150	300	2.2	1.5	30	2/10/60	120	AB	CHF 277.75	CHF 264.05	CHF 243.45
TB750153	303	3.2	2.2	30	2/10/60	100	AB	CHF 333.95	CHF 317.45	CHF 292.75
TB750151	350	3.0	2.0	30	2/10/60	120	AB	CHF 429.60	CHF 408.40	CHF 376.60
TB750152	350	3.2	2.2	30	2/10/60	100	AB	CHF 316.40	CHF 300.75	CHF 277.35

Kreissägeblätter OERTLI Sprint für Kapp- und Gehrungsschnitte

Einsatzbereich

- Massivholz quer
- Holzwerkstoffe
- Sperrholz
- Kunststoffprofile
- Dünnwandige Buntmetalle
- Vertikale Plattenaufteilsäge
- Formatkreissäge
- CNC-Bearbeitungszenter.
- Doppelgehrungssäge

Ausführung

- Schnittbreitenreduziert
- Geräuschreduziert durch spezielle Laserornamente
- Präzisionsausführung

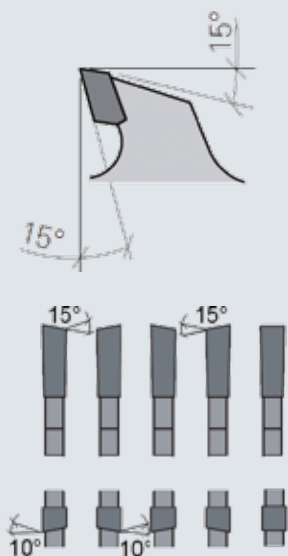

Art.-Nr.	D	B	b	d	NL	Z	Z-Typ	1-2 Stk.	3-6 Stk.	ab 7 Stk.
TC102409	240	3.0	2.2	30	4/M5/52+ 4/M5/52	75	WZA-WZA-F	CHF 194.70	CHF 185.10	CHF 170.70
TC102410	240	3.0	2.2	40	8/M5/52	75	WZA-WZA-F	CHF 194.70	CHF 185.10	CHF 170.70
TC102411	250	3.0	2.2	30	NLK	80	WZA-WZA-F	CHF 201.35	CHF 191.40	CHF 176.50
TC102412	255	3.0	2.2	30	NLK	80	WZA-WZA-F	CHF 201.35	CHF 191.40	CHF 176.50
TC102413	303	3.0	2.2	30	NLK	100	WZA-WZA-F	CHF 229.95	CHF 218.60	CHF 201.55
TC102414	355	3.0	2.2	30	NLK	100	WZA-WZA-F	CHF 271.90	CHF 258.50	CHF 238.35
TC102415	405	3.0	2.2	30	NLK	120	WZA-WZA-F	CHF 297.05	CHF 282.35	CHF 260.35
TC102416	450	3.6	2.8	30	NLK	130	WZA-WZA-F	CHF 407.05	CHF 386.95	CHF 356.80
TC102417	500	3.6	2.8	30	NLK	145	WZA-WZA-F	CHF 490.95	CHF 466.70	CHF 430.35

NL=2/7/42+2/9/46,5+2/10/60
Lieferzeit: ab Lager, Zwischenverkauf vorbehalten

Kreissägeblätter Diamant (DP)

Kreissägeblätter für Formatschnitte

Einsatzbereich

- Für Fertigschnitt in kunstharz- oder kunststoffbeschichtete Plattenwerkstoffe
- Plattenaufteilsäge vertikal oder Tischkreissäge

Ausführung

- Diamant bestückt
- Trapez-Flachzahn mit Fase positiv

Art.-Nr.	D	B	b	d	NL	Z	Z-Typ	1-2 Stk.	3-6 Stk.	ab 7 Stk.
TC106400	250	3.2	2.2	30	NLK	48	TR-F	CHF 743.60	CHF 706.85	CHF 651.80
TC106404	303	3.2	2.2	30	NLK	60	TR-F	CHF 915.30	CHF 870.10	CHF 802.30
TC106405	303	3.2	2.2	30	NLK	72	TR-F	CHF 1'056.25	CHF 1'004.10	CHF 925.85

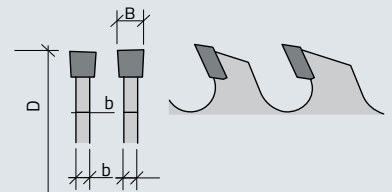

Kreissägeblätter für Formatschnitte ECOline

Einsatzbereich

- Für Fertigschnitt in kunstharz- oder kunststoffbeschichtete Plattenwerkstoffe
- Plattenaufteilsäge vertikal oder Tischkreissäge

Ausführung

- Diamant bestückt. Sparsausführung
- ECO-Ausführung

Art.-Nr.	D	B	b	d	NL	Z	Z-Typ	1-2 Stk.	3-6 Stk.	ab 7 Stk.
TB750060	303	3.2	2.2	30	2/7/42+	48	ECO	CHF 576.50	CHF 548.00	CHF 505.30

Kreissägeblätter KANEFUSA für Formatschnitte

Einsatzbereich

- Für Fertigschnitt in kunstharz- oder kunststoffbeschichteten Plattenwerkstoffen
- Plattenaufteilsäge vertikal oder Tischkreissäge

Ausführung

- Diamant bestückt
- Trapez-Flachzahn mit Fase positiv

Art.-Nr.	D	B	b	d	NL	Z	Z-Typ	1-2 Stk.	3-6 Stk.	ab 7 Stk.
TB750100	303	3.2	2.2	30	2/7/42+ 2/10/60	72	TR-FA	CHF 1'367.30	CHF 1'299.75	CHF 1'198.50

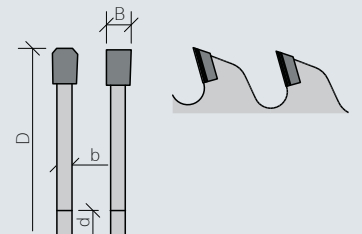

*Auslaufteil, nur solange Vorrat
Lieferzeit: ab Lager, Zwischenverkauf vorbehalten

Notizen und Skizzen:

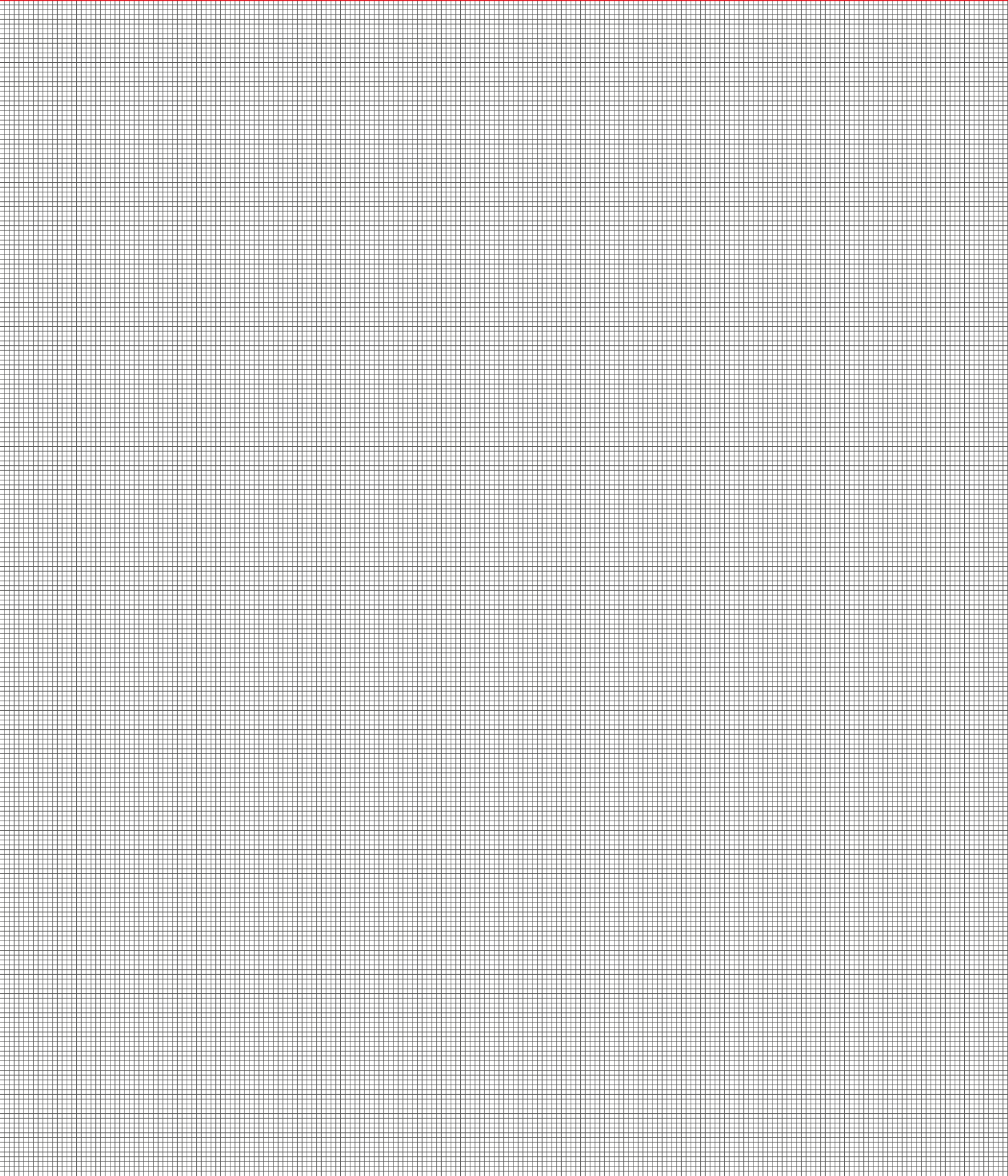

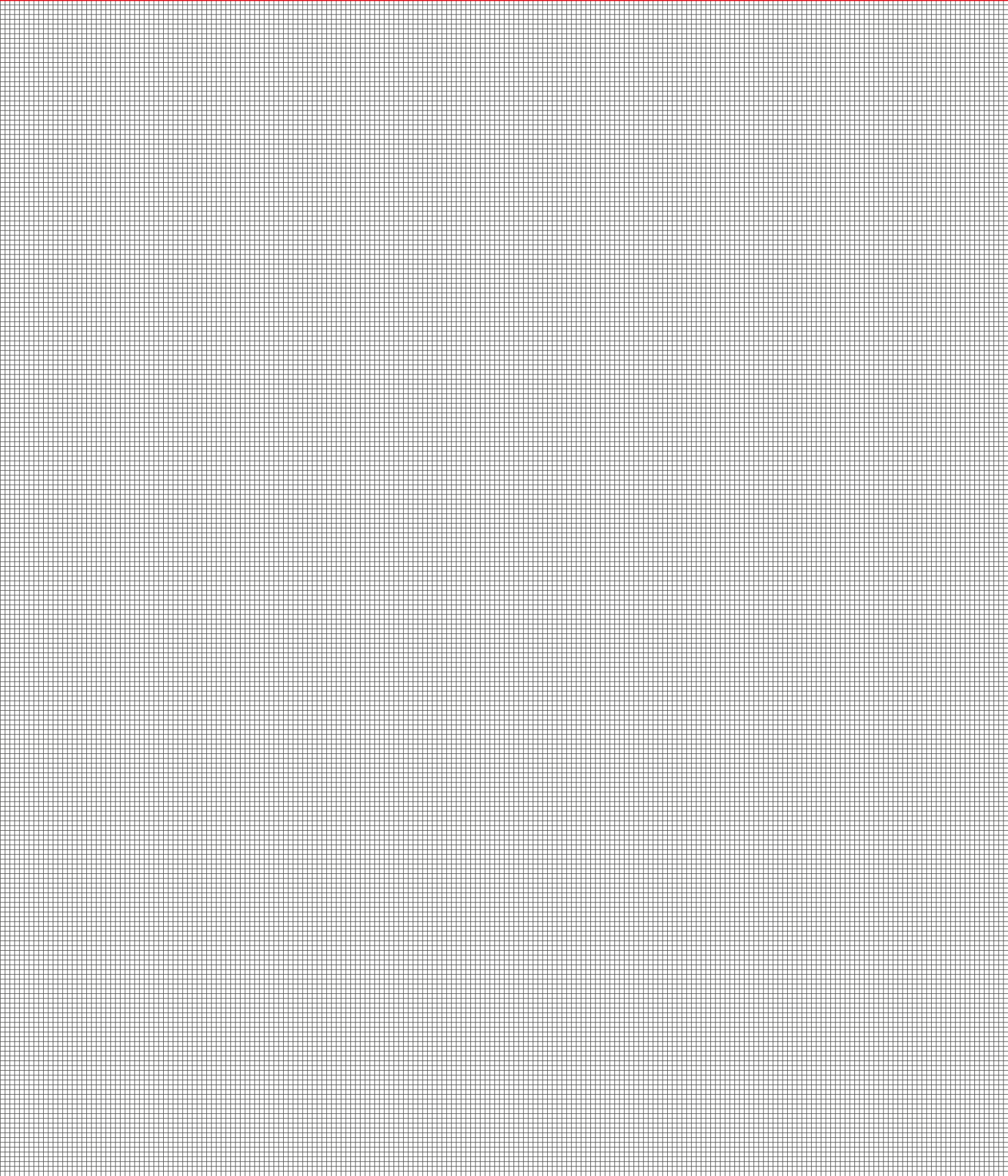

OERTLI Werkzeuge AG

CH-8181 Höri
T +41 44 863 75 11
info@oertli.ch

OERTLI gereedschappenfabriek bv

NL-4902TT Oosterhout
T +31 162 51 48 80
oertli@oertli.nl

OERTLI Werkzeuge GmbH

A-6800 Feldkirch
T +43 5522 75 78 70
info@oertli.at

**OERTLI Werkzeug- und
Maschinenhandels-GmbH**

D-73486 Adelmansfelden
T +49 7963 84 19 00
info@oertli-werkzeuge.de

OERTLI Magyarország KFT

H-8900 Zalaegerszeg
T +36 92 33 40 81
info@oertlikft.hu

OERTLI Tooling UK Ltd

LE19 4SA Leicester
T +44 116 286 34 09
info@oertli.co.uk

OERTLI France

F-21000 Dijon
T +33 3 80 55 16 62
info@oertli-outils.fr

www.oertli.com