

OERTLI

Excellence in solid wood

OERTLI outils
affrontent les
conditions
les plus extrêmes



Action d'hiver 2021/22

Action valable jusqu'au 31.1.2022

Ça n'arrive qu'une fois par an

Une sélection de lames de scies circulaires à des prix sensationnels.

- Une sélection de lames de scies circulaires à des prix sensationnels.
- Un travail agréable et peu bruyant
- Service rapide et précis par nos centres d'affûtage



Pour que vous aussi puissiez braver les conditions les plus rudes, en exclusivité pour vous, le nouveau bandeau* OERTLI édition 2021!





À partir d'un achat de CHF 500.- net, nous vous offrons **1 bandeau OERTLI.**



À partir d'un achat de CHF 900.- net, nous vous offrons **2 bandeau OERTLI..**

* Les bandeaus OERTLI sont exclusifs et ne sont pas en vente seul!

Table des matières

Lames de scie de OERTLI pour débit brut, coupe en long et en travers	4
Lames de scie de OERTLI type Graule pour débit brut, coupe en long et en travers	4
Lames de scie de OERTLI pour bois massif et matériaux dérivés du bois, coupe en long et en travers	5
Lames de scie KANEFUSA pour bois massif et matériaux dérivés du bois, coupe en long et en travers	5
Lames de scie de OERTLI pour coupe d'onglet	6
Lames de scie de OERTLI pour aluminium, métaux nonferreux et matières plastiques	6
Lames de scie de OERTLI TELL avec denture creuse pour la mise à format	6
Lames de scie de OERTLI DUO-BFF pour la mise à format	7
Lames de scie KANEFUSA avec denture creuse pour la mise à format	7
Lames de scie KANEFUSA pour plexiglas, contreplaqués et bois massif, coupe en travers	7
Lames de scie KANEFUSA Plexicut	8
Lames de scie de OERTLI Sprint pour coupe en bout et coupe d'onglet	8
Lames de scie en diamant pour la mise à format 	9
Lames de scie en diamant pour la mise à format ECOline 	9
Lames de scie KANEFUSA pour la mise à format 	9

**Vous pouvez retrouver le flyer détaillé
à l'adresse www.oertli.com
ou contacter votre consultant OERTLI**



Lames de scie en carbure (HW)

Lames de scie de OERTLI pour débit brut, coupe en long et en travers

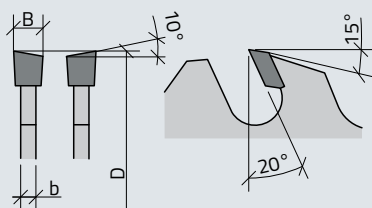

Utilisation

- Bois tendres et durs (coupe en long et en travers)
- Panneaux agglomérés et panneaux-fibres
- Thermoplastes
- Pour scies circulaires de table

Exécution

- A mises rapportées en carbure
- Denture alternée et limiteurs de passe
- Angle d'attaque positif

Nr. Art.	D	B	b	d	NL	Z	Z-Typ	1-2 pcs.	3-6 pcs.	de 7 pcs.
TC100200	250	3.2	2.2	30	NLK	24	WZ SDB	CHF 69.65	CHF 66.20	CHF 61.05
TC100202	300	3.2	2.2	30	NLK	28	WZ SDB	CHF 83.10	CHF 79.00	CHF 72.85
TC100206	350	3.5	2.5	30	NLK	32	WZ SDB	CHF 97.35	CHF 92.55	CHF 85.35
TC100208	400	3.5	2.5	30	NLK	36	WZ SDB	CHF 116.65	CHF 110.90	CHF 102.25
TC100210	450	4.0	2.8	30	NLK	40	WZ SDB	CHF 141.85	CHF 134.85	CHF 124.30
TA756525	500	4.0	2.8	30	NLK	44	WZ SDB	CHF 182.10	CHF 173.10	CHF 159.60

Lames de scie de OERTLI type Graule pour débit brut, coupe en long et en travers

Utilisation

- Bois tendres et durs (coupe en long et en travers)
- Panneaux-fibres
- Machine graule

Exécution

- A mises rapportées en carbure
- Denture alternée
- Angle d'attaque négatif

Nr. Art.	D	B	b	d	NL	Z	Z-Typ	1-2 pcs.	3-6 pcs.	de 7 pcs.
TC102824	520	4.4	3.2	50		60	WZ neg.	CHF 290.40	CHF 276.05	CHF 254.55
TC102825	520	4.4	3.2	50		72	WZ neg.	CHF 356.65	CHF 339.05	CHF 312.60

Lames de scie de OERTLI pour bois massif et matériaux dérivés du bois, coupe en long et en travers

Utilisation

- Bois massif (principalement coupe en travers)
- Contreplaqués
- Panneaux de particules
- Panneaux MDF
- MDF-Platten
- Panneaux de fibres
- Pour scies circulaires de table
- Et scies à panneaux verticale

Exécution

- A mises rapportées en carbure
- Denture alternée
- Angle d'attaque positif

Nr. Art.	D	B	b	d	NL	Z	Z-Typ	1-2 pcs.	3-6 pcs.	de 7 pcs.
TC102008	250	3.2	2.2	30	NLK	48	WZ	CHF 96.45	CHF 91.70	CHF 84.55
TC102101	300	3.2	2.2	30	NLK	48	WZ	CHF 109.90	CHF 104.50	CHF 96.35
TC102014	300	3.2	2.2	30	NLK	60	WZ	CHF 121.65	CHF 115.65	CHF 106.65
TC102019	350	3.5	2.5	30	NLK	54	WZ	CHF 123.35	CHF 117.25	CHF 108.15
TC102023	400	3.5	2.5	30	NLK	60	WZ	CHF 146.85	CHF 139.60	CHF 128.70
TC102029	500	4.0	2.8	30	NLK	72	WZ	CHF 239.20	CHF 227.40	CHF 209.65
TA758613	550	5.2	3.8	30	2/10/80	84	WZ	CHF 376.80	CHF 358.20	CHF 330.30

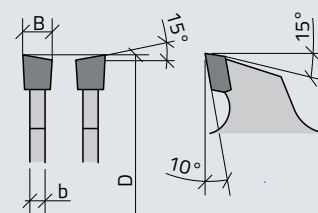

Lames de scie KANEFUSA pour bois massif et matériaux dérivés du bois, coupe en long et en travers

Utilisation

- Bois massif (principalement coupe en travers)
- Contreplaqués
- Panneaux de particules
- Panneaux MDF
- Panneaux de fibres
- Pour scies circulaires de table
- Et scies à panneaux verticale

Exécution

- A mises rapportées en carbure
- Denture alternée
- Angle d'attaque positif
- Exécution de précision pour de hautes exigences

Nr. Art.	D	B	b	d	NL	Z	Z-Typ	1-2 pcs.	3-6 pcs.	de 7 pcs.
TC103402	300	3.2	2.2	30	2/10/60	60	WZ	CHF 162.80	CHF 154.75	CHF 142.70
TC103403	300	3.2	2.2	30	2/10/60	72	WZ	CHF 177.05	CHF 168.30	CHF 155.20
TC103405	350	3.5	2.5	30	2/10/60	54	WZ	CHF 171.15	CHF 162.70	CHF 150.00
TC103406	350	3.2	2.2	30	2/10/60	72	WZ	CHF 219.00	CHF 208.20	CHF 192.00

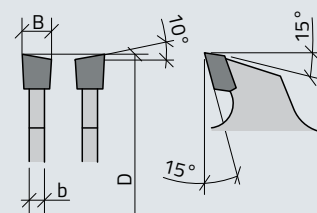



Lames de scie de OERTLI pour coupe d'onglet

Utilisation

- Bois massif
- Panneaux divers et matières plastiques
- Pour scies circulaires radiales ou pendulaires
- Pour tronçonner ou coupe à l'onglet

Exécution

- A mises rapportées en carbure
- Denture alternée
- Angle d'attaque négatif

Nr. Art.	D	B	b	d	NL	Z	Z-Typ	1-2 pcs.	3-6 pcs.	de 7 pcs.
TC102801	216	2.8	1.8	30	2/7/42	48	WZ neg.	CHF 79.70	CHF 75.75	CHF 69.85
TC102806	250	3.2	2.2	30	NLK	60	WZ neg.	CHF 138.45	CHF 131.60	CHF 121.35
TC102811	300	3.2	2.2	30	NLK	48	WZ neg.	CHF 130.10	CHF 123.65	CHF 114.05
TC102812	300	3.2	2.2	30		72	WZ neg.	CHF 163.60	CHF 155.55	CHF 143.40
TC102815	305	2.6	1.8	30	NLK	60	WZ neg.	CHF 163.60	CHF 155.55	CHF 143.40
TC102822	500	4.4	2.8	30	NLK	60	WZ neg.	CHF 271.90	CHF 258.50	CHF 238.35

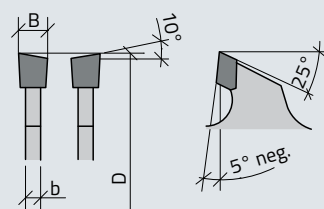

Lames de scie de OERTLI pour aluminium, métaux nonferreux et matières plastiques

Utilisation

- Aluminium
- Métaux non-ferreux
- Matières plastiques d'une épaisseur de paroi 1-3mm
- Pour scies circulaires de table
- Scies à étêter et scies à onglets

Exécution

- A mises rapportées en carbure
- Denture trapézoïdale-plate
- Angle d'attaque négatif

Nr. Art.	D	B	b	d	NL	Z	Z-Typ	1-2 pcs.	3-6 pcs.	de 7 pcs.
TC104412	216	2.8	2.0	30	2/7/42	60	TR-F neg.	CHF 157.80	CHF 150.00	CHF 138.30
TC104426	300	3.2	2.5	30	NLK+ 2/7/42	72	TR-F neg.	CHF 211.50	CHF 201.05	CHF 185.40
TC104428	300	3.2	2.5	30	NLK	96	TR-F neg.	CHF 234.10	CHF 222.55	CHF 205.20

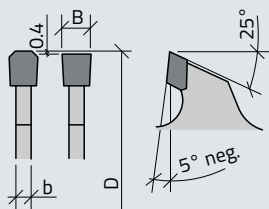

Lames de scie de OERTLI TELL avec denture creuse pour la mise à format

Utilisation

- Panneaux stratifiés et revêtus
- Pour scies circulaires de table et scies à panneaux verticales

Exécution

- A mises rapportées en carbure
- Denture creuse-en chevrons-plate avec chanfreins
- Angle d'attaque positif
- Exécution de précision pour de hautes exigences

Nr. Art.	D	B	b	d	NL	Z	Z-Typ	1-2 pcs.	3-6 pcs.	de 7 pcs.
TC103351*	303	3.3	2.2	30	NLK	60	H-D-FA	CHF 118.10	CHF 112.25	CHF 103.50

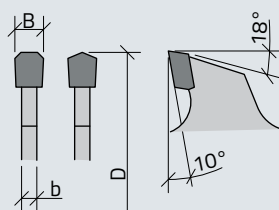

NL=2/7/42+2/9/46.5+2/10/60
 Délai de livraison: en stock / sauf vente réservée

Lames de scie de OERTLI DUO-BFF pour la mise à format

Utilisation

- Panneaux agglomérés et MDF contreplaqués bois massif coupe en travers
- Panneaux lattés
- Pour scies circulaires de table et scies à panneaux verticale

Exécution

- A mises rapportées en carbure
- Denture arasante alternée
- Angle d'attaque positif
- Exécution de précision pour de hautes exigences

Nr. Art.	D	B	b	d	NL	Z	Z-Typ	1-2 pcs.	3-6 pcs.	de 7 pcs.
TA760100	303	3.3	2.2	30	NLK	60	DUO-BFF	CHF 272.95	CHF 259.50	CHF 239.25
TA760136	350	3.6	2.5	30	NLK	72	DUO-BFF	CHF 330.50	CHF 314.15	CHF 289.70
TA760166	400	4.0	2.8	30	NLK	84	DUO-BFF	CHF 391.90	CHF 372.55	CHF 343.50
TA760200*	450	4.2	3.0	30	NLK	84	DUO-BFF	CHF 481.95	CHF 458.15	CHF 422.45

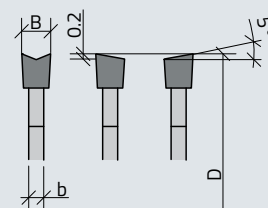

Lames de scie KANEFUSA avec denture creuse pour la mise à format

Utilisation

- Panneaux stratifiés et revêtus
- Pour scies circulaires de table et scies à panneaux verticale

Exécution

- A mises rapportées en carbure
- Denture creuse-en chevrons-plate avec chanfreins
- Angle d'attaque positif
- Exécution de précision pour de hautes exigences

Nr. Art.	D	B	b	d	NL	Z	Z-Typ	1-2 pcs.	3-6 pcs.	de 7 pcs.
TA768068	250	3.2	2.2	30	2/7/42+ 2/10/60	48	H-D-FA	CHF 126.70	CHF 120.45	CHF 111.05
TA768069	303	3.2	2.2	30	2/7/42+ 2/10/60	60	H-D-FA	CHF 131.80	CHF 125.30	CHF 115.50
TA768071	350	3.2	2.2	30	2/7/42+ 2/10/60	72	H-D-FA	CHF 216.50	CHF 205.80	CHF 189.80

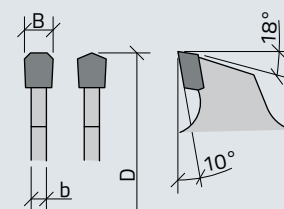

Lames de scie KANEFUSA pour plexiglas, contreplaqués et bois massif, coupe en travers

Utilisation

- Panneaux revêtus des deux côtés ou panneaux-plaqués (20-30mm)
- Themoplast, Duroplast
- Pour scies circulaires de table et scies à panneaux verticales

Exécution

- A mises rapportées en métal dur
- Denture alternée, angle d'attaque positif
- Exécution de précision pour de hautes exigences

Nr. Art.	D	B	b	d	NL	Z	Z-Typ	1-2 pcs.	3-6 pcs.	de 7 pcs.
TC104100	303	2.2	1.5	30	2/10/60	96	WZ	CHF 228.25	CHF 217.00	CHF 200.10

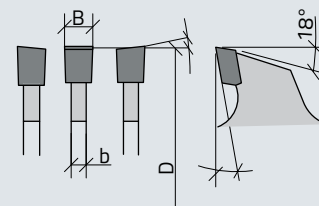



Lames de scie KANEFUSA Plexicut

Utilisation

- Pour la coupe du Plexiglas, de panneau plastifié, de plastique, d'Acryl
- Sur scie à onglets, scie circulaire de table, scie à panneau verticale

Exécution

- A pastilles carbure de tungstène rapportées
- Faible nuisance sonore grâce aux découpes laser
- Forme des dents: coupe oblique alternée, avec angles d'axe alternés et une dent droite
- Exécution de précision pour les plus hautes exigences

Nr. Art.	D	B	b	d	NL	Z	Z-Typ	1-2 pcs.	3-6 pcs.	ab 7 pcs.
TB750150	300	2.2	1.5	30	2/10/60	120	AB	CHF 277.75	CHF 264.05	CHF 243.45
TB750153	303	3.2	2.2	30	2/10/60	100	AB	CHF 333.95	CHF 317.45	CHF 292.75
TB750151	350	3.0	2.0	30	2/10/60	120	AB	CHF 429.60	CHF 408.40	CHF 376.60
TB750152	350	3.2	2.2	30	2/10/60	100	AB	CHF 316.40	CHF 300.75	CHF 277.35

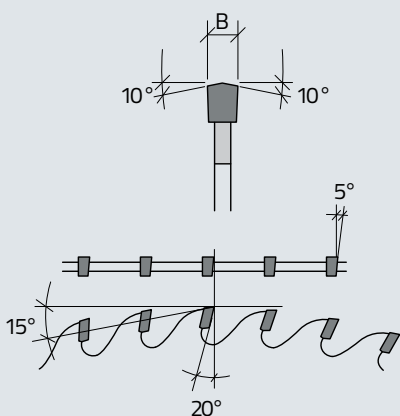

Lames de scie de OERTLI Sprint pour coupe en bout et coupe d'onglet

Utilisation

- Bois massif en bout
- Panneaux bois-croisés et profils en
- Matière synthétique
- Métaux non-ferreux à paroi mince
- Pour scies à panneaux verticale
- Scies circulaire de table
- Centres d'usinage CNC et machines pour
- Coupe d'onglets

Exécution

- Epaisseur de coupe réduite
- Faible nuisance sonore
- Exécution de précision pour de hautes exigences

Nr. Art.	D	B	b	d	NL	Z	Z-Typ	1-2 pcs.	3-6 pcs.	ab 7 pcs.
TC102409	240	3.0	2.2	30	4/M5/52+ 4/M5/52	75	WZA-WZA-F	CHF 194.70	CHF 185.10	CHF 170.70
TC102410	240	3.0	2.2	40	8/M5/52	75	WZA-WZA-F	CHF 194.70	CHF 185.10	CHF 170.70
TC102411	250	3.0	2.2	30	NLK	80	WZA-WZA-F	CHF 201.35	CHF 191.40	CHF 176.50
TC102412	255	3.0	2.2	30	NLK	80	WZA-WZA-F	CHF 201.35	CHF 191.40	CHF 176.50
TC102413	303	3.0	2.2	30	NLK	100	WZA-WZA-F	CHF 229.95	CHF 218.60	CHF 201.55
TC102414	355	3.0	2.2	30	NLK	100	WZA-WZA-F	CHF 271.90	CHF 258.50	CHF 238.35
TC102415	405	3.0	2.2	30	NLK	120	WZA-WZA-F	CHF 297.05	CHF 282.35	CHF 260.35
TC102416	450	3.6	2.8	30	NLK	130	WZA-WZA-F	CHF 407.05	CHF 386.95	CHF 356.80
TC102417	500	3.6	2.8	30	NLK	145	WZA-WZA-F	CHF 490.95	CHF 466.70	CHF 430.35

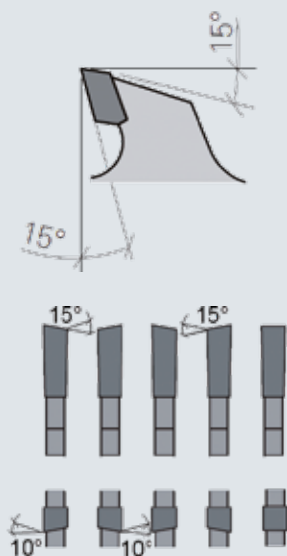

Lames de scie en diamant (DP)

Lames de scie en diamant pour la mise à format

Utilisation

- Panneaux stratifiés et revêtus
- Pour scies circulaires de table et scies à panneaux verticales

Exécution

- A mises rapportées en diamant
- Denture trapézoïdale-plate avec chanfreins, angle d'attaque positif

Nr. Art.	D	B	b	d	NL	Z	Z-Typ	1-2 pcs.	3-6 pcs.	ab 7 pcs.
TC106400	250	3.2	2.2	30	NLK	48	TR-F	CHF 743.60	CHF 706.85	CHF 651.80
TC106404	303	3.2	2.2	30	NLK	60	TR-F	CHF 915.30	CHF 870.10	CHF 802.30
TC106405	303	3.2	2.2	30	NLK	72	TR-F	CHF 1'056.25	CHF 1'004.10	CHF 925.85

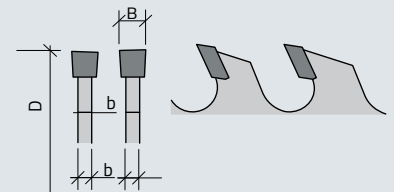

Lames de scie en diamant pour la mise à format ECOline

Utilisation

- Panneaux stratifiés et revêtus
- Pour scies circulaires de table et scies à panneaux verticales

Exécution

- A mises rapportées en diamant
- Denture ECOline

Nr. Art.	D	B	b	d	NL	Z	Z-Typ	1-2 pcs.	3-6 pcs.	ab 7 pcs.
TB750060	303	3.2	2.2	30	2/7/42+	48	ECO	CHF 576.50	CHF 548.00	CHF 505.30

Lames de scie KANEFUSA pour la mise à format

Utilisation

- Coupe de finition dans des panneaux de fibre ou mélaminé
- Pour scies circulaire de table et scies à panneaux verticale

Exécution

- A mises rapportées en diamant
- Denture trapézoïdale-plate
- Angle d'attaque positif

Nr. Art.	D	B	b	d	NL	Z	Z-Typ	1-2 pcs.	3-6 pcs.	ab 7 pcs.
TB750100	303	3.2	2.2	30	2/7/42+ 2/10/60	72	TR-FA	CHF 1'367.30	CHF 1'299.75	CHF 1'198.50

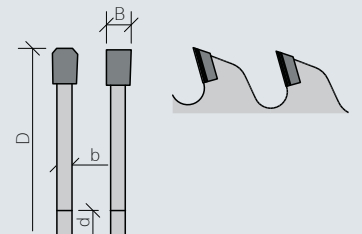

Notes et croquis :

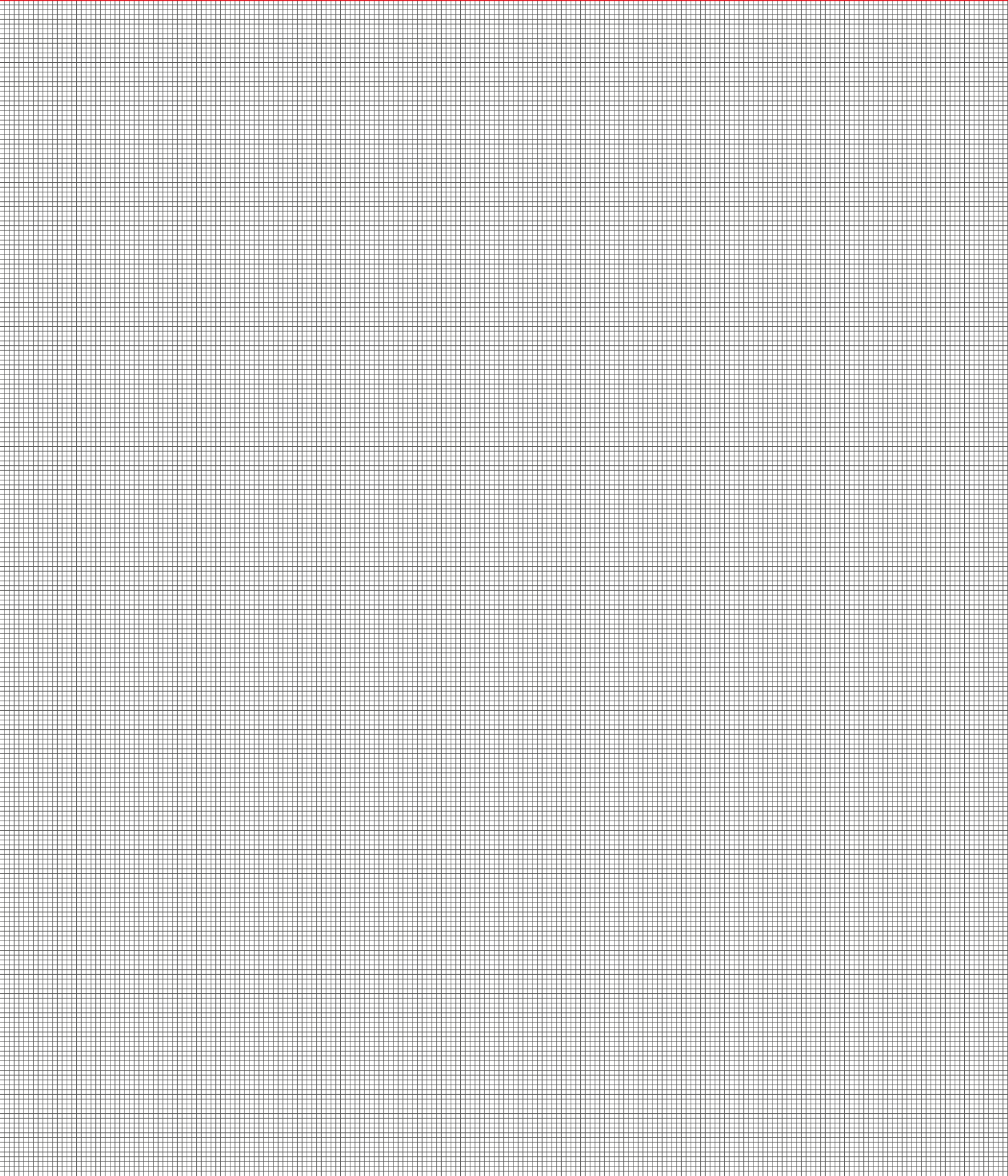

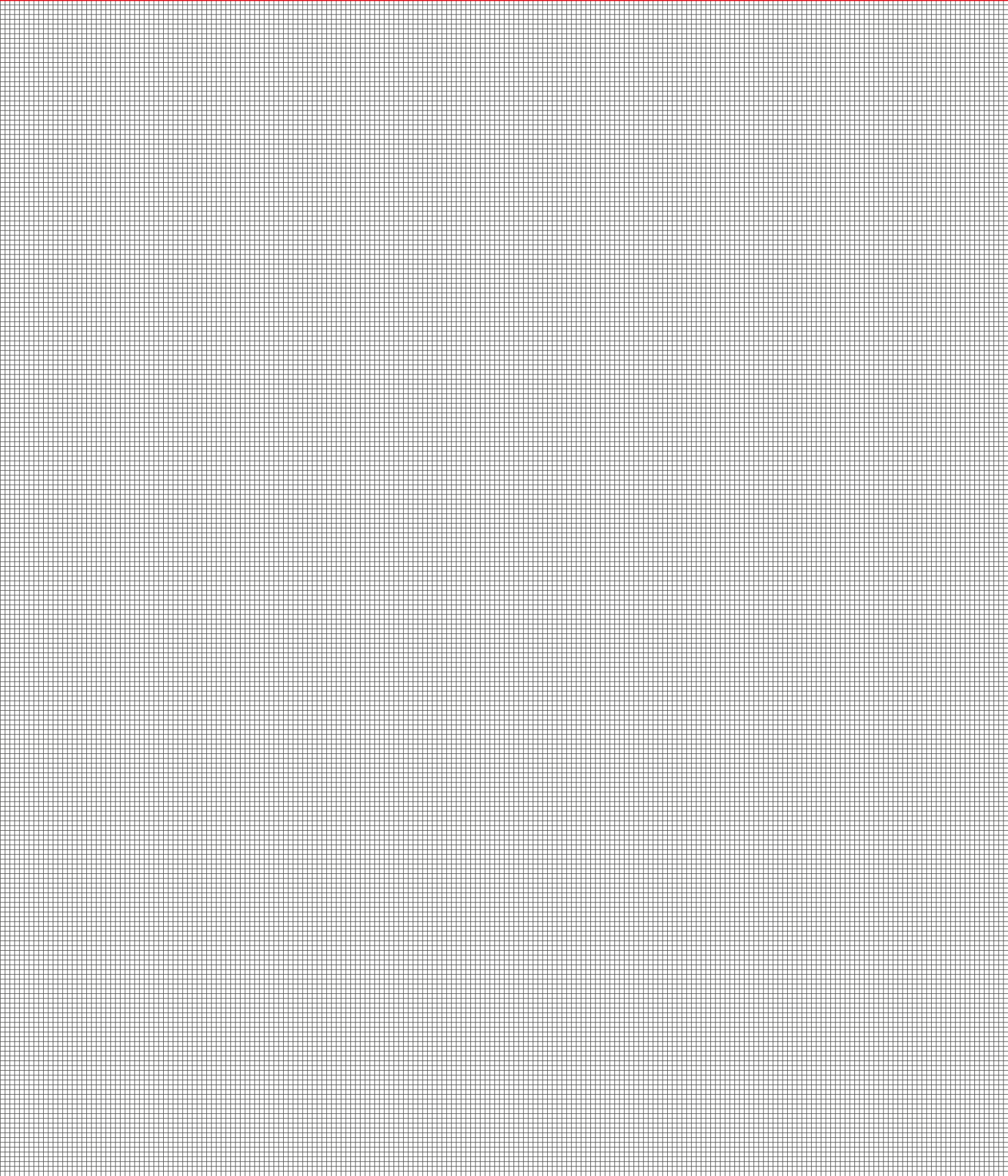

OERTLI Werkzeuge AG

CH-8181 Höri
T +41 44 863 75 11
info@oertli.ch

OERTLI gereedschappenfabriek bv

NL-4902TT Oosterhout
T +31 162 51 48 80
oertli@oertli.nl

OERTLI Werkzeuge GmbH

A-6800 Feldkirch
T +43 5522 75 78 70
info@oertli.at

**OERTLI Werkzeug- und
Maschinenhandels-GmbH**

D-73486 Adelmansfelden
T +49 7963 84 19 00
info@oertli-werkzeuge.de

OERTLI Magyarország KFT

H-8900 Zalaegerszeg
T +36 92 33 40 81
info@oertlikft.hu

OERTLI Tooling UK Ltd

LE19 4SA Leicester
T +44 116 286 34 09
info@oertli.co.uk

OERTLI France

F-21000 Dijon
T +33 3 80 55 16 62
info@oertli-outils.fr

www.oertli.com